



Assemblée Générale Mixte Ordinaire et Extraordinaire

20 juin 2023



- **Constitution du bureau
Désignation de 2 scrutateurs**
- **Désignation du secrétaire de séance**
- **Identification des personnes présentes non actionnaires**
- **Feuille de présence : point sur les voix présentes ou représentées**

- Lecture des rapports du Directoire, du Conseil de surveillance et des Commissaires aux Comptes
- **EN TANT QU'ASSEMBLÉE GÉNÉRALE ORDINAIRE**
 - Résolution 1 : Approbation des comptes sociaux annuels de la Société de l'exercice clos au 31 décembre 2022
 - Résolution 2 : Affectation du résultat de la Société de l'exercice clos au 31 décembre 2022
 - Résolution 3 : Constatation des distributions de dividendes au titre des trois derniers exercices
 - Résolution 4 : Prélèvement de la somme de 75.601,10 euros sur le compte « primes d'émission, de fusion, d'apport » et affectation de cette somme sur le compte « Réserves réglementées »
 - Résolution 5 : Distribution d'une somme prélevée sur le compte « Prime d'émission, de fusion et d'apport », à concurrence de 0,05 euro par action
 - Résolution 6 : Approbation des comptes consolidés de la Société de l'exercice clos au 31 décembre 2022
 - Résolution 7 : Approbation, en application des articles L. 225-86 et suivants du Code de commerce, de la convention réglementée conclue avec la société Lakmi et mentionnée dans le rapport spécial des commissaires aux comptes sur les conventions réglementées
 - Résolution 8 : Constatation de l'arrivée à échéance du mandat de membre du Conseil de Surveillance de Monsieur Didier Cornardeau et proposition du renouvellement de son mandat

- Résolution 9 : Constatation de l'arrivée à échéance du mandat de membre du Conseil de Surveillance de Monsieur Nicolas Grandjean et proposition du renouvellement de son mandat
 - Résolution 10 : Nomination de Madame Sylviane Troadec, en qualité de membre du Conseil de Surveillance
 - Résolution 11 : Fixation du montant global annuel de la rémunération allouée aux membres du Conseil de Surveillance, en application de l'article L.225-83 du Code de commerce
 - Résolution 12 : Autorisation d'opérer sur les actions de la Société
- **EN TANT QU'ASSEMBLÉE GÉNÉRALE EXTRAORDINAIRE**
- Résolution 13 : Autorisation de réduction du capital par annulation d'actions propres détenues par la Société
- **EN TANT QU'ASSEMBLÉE GÉNÉRALE ORDINAIRE**
- Résolution 14 : Pouvoirs



RIBER



Rapport du Directoire





Agenda

- **PROFIL**
- PROPOSITIONS DE VALEURS
- RÉSULTATS ANNUELS 2022
- PERSPECTIVES



La volonté d'hyper communication entraîne l'explosion des datacom et de la consommation d'énergie...

...RIBER accélère la réponse en participant à la création de Semiconducteurs Augmentés



Notre mission : accélérer les performances de l'électronique et de la photonique

**Leader mondial
des équipements
MBE**
(Molecular Beam Epitaxy)

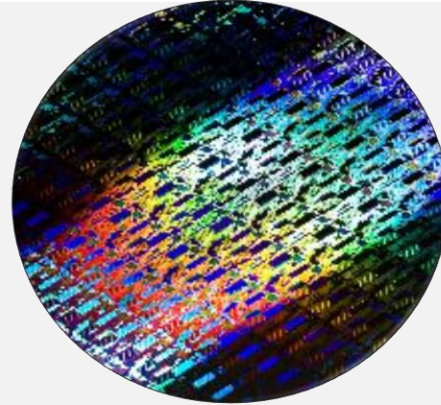

**Expertise
technologique
reconnue
mondialement**

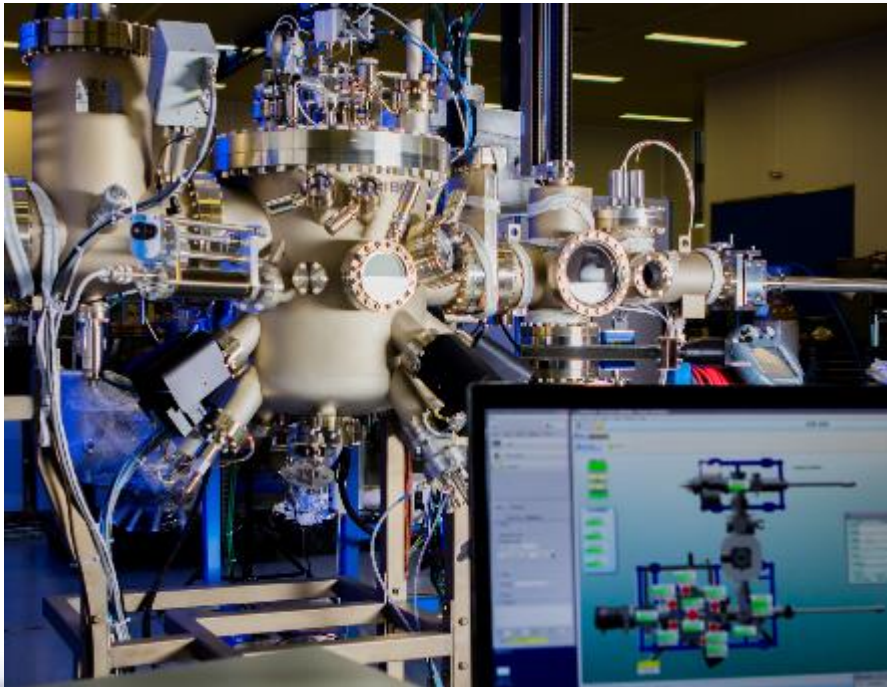

60 ans d'expérience en Ultra Haut Vide
120 employés en France, USA et Chine



757 équipements MBE chez nos clients de
recherche et production



90 % du chiffre d'affaires
réalisé à l'export



Convergence avec
les « megatrends » de demain



Notre positionnement au cœur de la chaîne de valeur des semiconducteurs composés

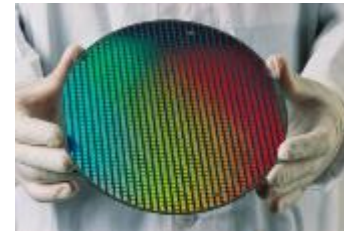

Production



wafer nu

Dépôt épitaxial par jet moléculaire

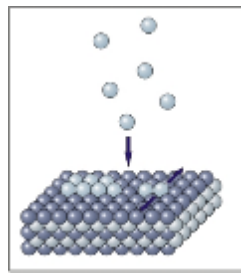

Nouvelle nanostructure cristalline



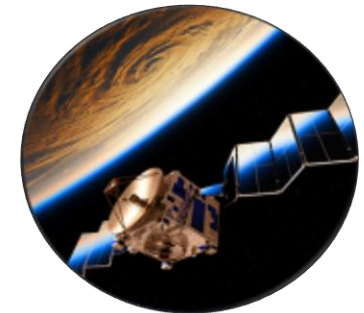

Photoniques
Electroniques

Smartphone
5G 6G Infra
Smart cars

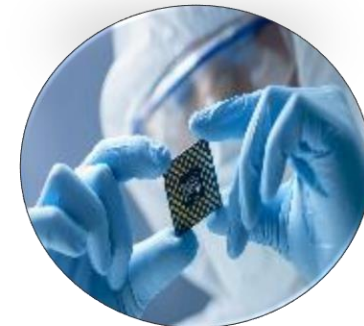
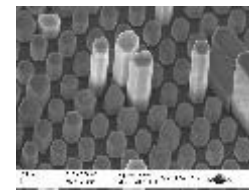

Recherche





Satellite



Antenne 5G



Fibre optique



Laser

Infrastructures de communication



Grand public





Stérilisation / Désinfection



Environnement

Santé, environnement, mobilité

150K

Imagerie nocturne



Imagerie spatiale

Défense et aérospatial

Industriels

46 clients dans 10 pays

125 machines en opération



Laboratoires de recherche

325 clients dans 38 pays

632 machines MBE en opération



RÉPARTITION DU PARC INSTALLÉ
DES SYSTÈMES MBE RIBER À FIN 2022

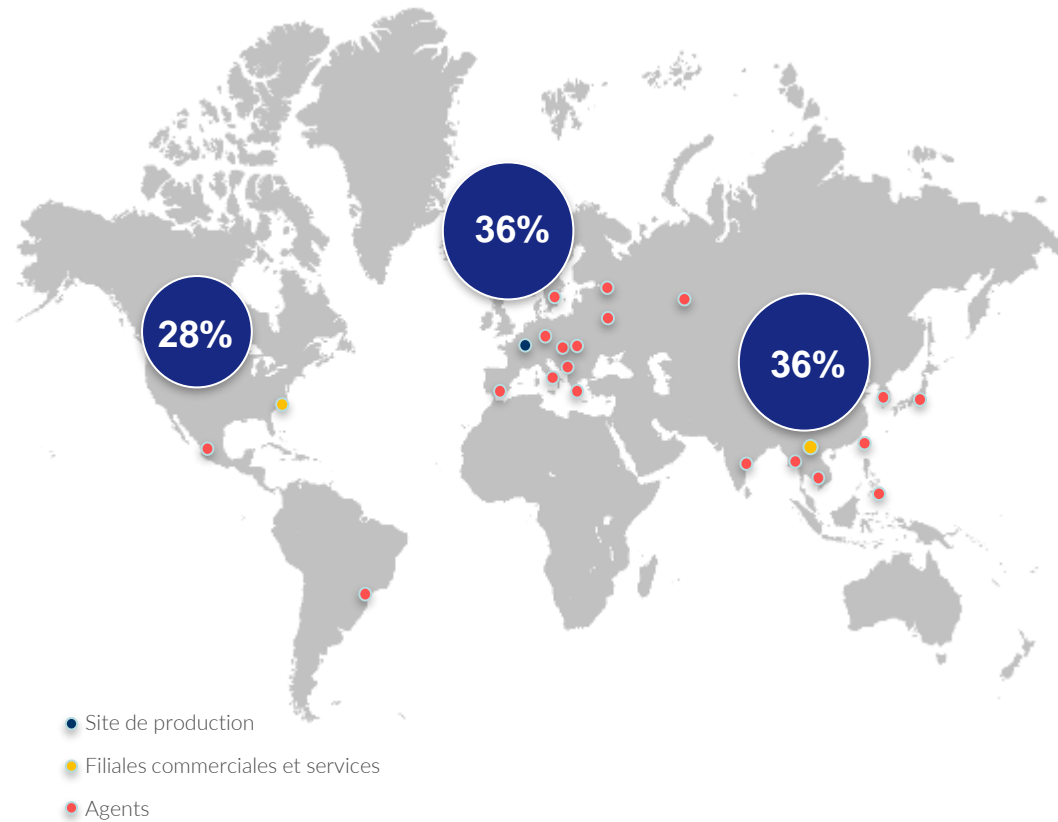

PART DE MARCHÉ MACHINES
MBE VENDUES EN 2022

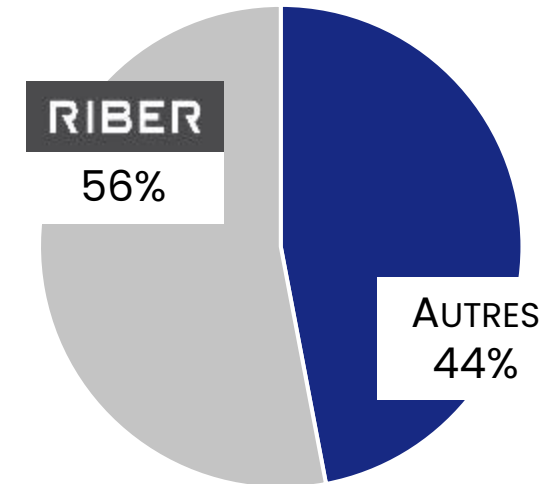

Source : Estimation RIBER



Agenda

- PROFIL
- **PROPOSITIONS DE VALEURS**
- RÉSULTATS ANNUELS 2022
- PERSPECTIVES



RIBER, moteur d'Innovation et de Productivité de nos clients

Ligne produit recherche

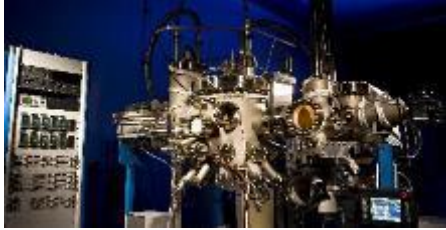

Besoin : Créer des nanostructures innovantes
→ Machines configurables et performantes

Ligne produit clients industriels



Besoin : Produire aux spécifications & coûts optimisés
→ Machines fiables, stables et automatisées



Composants, logiciels et services



Besoin: Upgrades, instrumentations, pièces détachées et maintenance
→ équipe d'experts support (process et technique) et stocks



Quel équipement pour quelle application ?

Laboratoires de recherche

Offre RIBER

- Croissance de matériaux innovants (AsGa, InP, GaN, InSb, ZnSe, CMT, oxydes, métaux...) contrôlés à l'échelle atomique
- Plus large gamme de machines pour répondre aux besoins
- Compact21T ; Compact21DZ ; Compact21EB ; MBE412.

Marché stable

- Estimé à 7-11 achats / an
- Concurrents : Veeco (USA), Omicron (DE), MBE Komponenten (DE), DCA (FN)
- PDM RIBER 2022 : 50%
- Gamme de prix : 1 M€ - 2 M€

Tendance

- Intégration de différents process et technologies pour un empilage d'alliages de plus en plus complexes
- Informatique quantique et augmentation de valeur

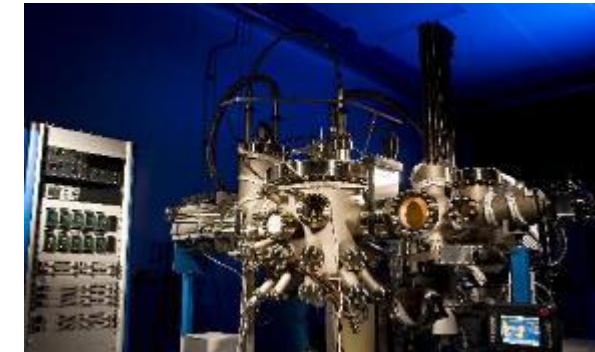
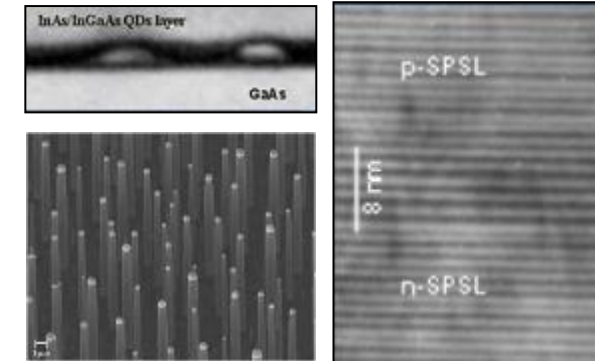

Distribution RIBER : 38 pays

- Filiales : USA, CN
- Distributeurs & agents : autres

Quel équipement pour quelle application ? Industriels

Offre RIBER

- Une gamme de machines contrôlées en temps réel par un ensemble d'instruments in-situ
- La plus grande capacité de production

Micro et optoélectronique	Optoélectronique et capteurs	Passivation laser	Logiciel de contrôle
MBE6000 (4x6") MBE8000 (8x6")	MBE49 (4x4")	MBE412 P	Crystal XE

Marché en croissance

- Estimé à 8 - 12 achats /an, fonction des plans d'investissements
- Concurrents : Veeco (USA)
- PDM RIBER 2022 : 70%

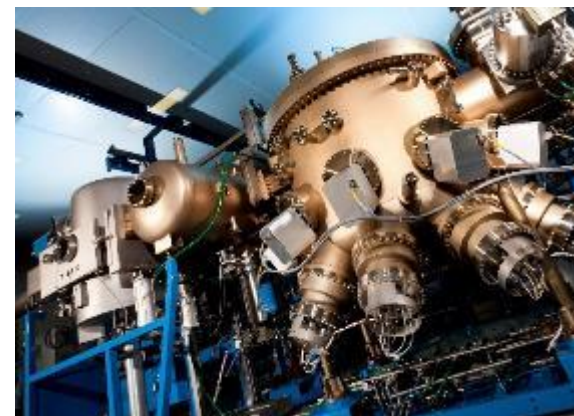

Distribution RIBER : 10 pays

- Filiales : USA, CN
- Distributeurs & agents : autres





Agenda

- PROFIL
- PROPOSITIONS DE VALEURS
- **RÉSULTATS ANNUELS 2022**
- PERSPECTIVES

- **Retrait des ventes de systèmes MBE : - 15 %**
 - Difficultés d'approvisionnement en composants électroniques.
 - Report en 2023 de la livraison de 2 systèmes de recherche, représentant un montant de 2,9 M€
 - Livraison : 6 systèmes dont 4 de production en 2022, contre 8 systèmes dont 4 de production en 2021.
- **Services et accessoires : - 6 %**
 - 46,8 % du chiffre d'affaires en 2022 (44,2 % en 2021)
 - Récurrence des revenus sur le parc installé de machines RIBER
 - Positions solides de RIBER auprès des clients de R&D et de production

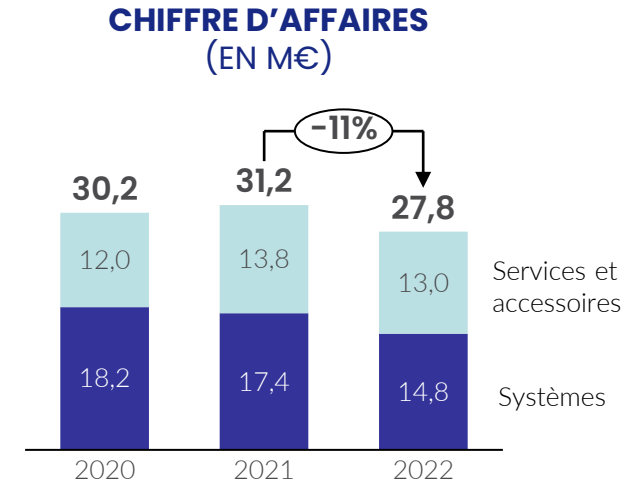

**RÉPARTITION DU CHIFFRE D'AFFAIRES 2022
PAR ZONE GÉOGRAPHIQUE**

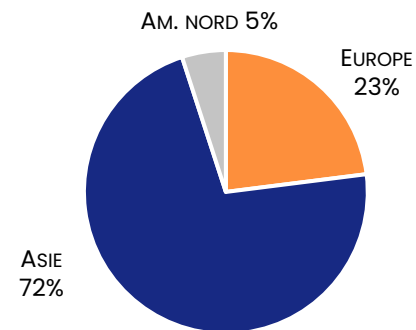

COMPTE DE RÉSULTAT SIMPLIFIÉ

(en M€ – normes IFRS)	2020	2021	2022	△ 22-21	
Chiffre d'affaires	30,2	31,2	27,8	-3,4	
CA Systèmes	18,2	17,4	14,8	-2,6	
CA Services & accessoires	12,0	13,8	13,0	-0,8	
Marge brute	9,1	11,1	9,8	-1,3	
en % CA	30,1%	35,4%	35,2%		Hausse du fait de la progression des prises de commande
Commercial	-3,2	-3,0	-3,6		
Recherche et développement	-2,1	-3,8	-3,0		Effort de R&D maintenu à 12 % du chiffre d'affaires (projets collaboratifs : IntelliEPI, IMEC, CNRS-CRHEA...)
<i>dont dépenses brutes</i>	-2,8	-4,0	-4,0		
<i>dont autres éléments (CIR, activation IFRS...)</i>	0,7	0,2	0,8		
Administration	-3,1	-2,9	-3,0		
Résultat opérationnel courant	0,7	1,3	1,3	-0,0	
en % CA	2,3%	4,1%	4,7%		dont 1,3 M€ de charges non courantes liées notamment à l'arrêt de la commercialisation d'une gamme d'évaporateurs.
Résultat opérationnel	0,7	1,3	0,0	-1,3	
en % CA	2,3%	4,1%	0,0%		
Résultat net	0,3	1,5	0,2	-1,3	
en % CA	0,9%	4,7%	0,6%		Inclut un résultat financier de +0,4 M€ lié à la réévaluation en euro des créances libellées en dollar US et en Yuan



Bilan consolidé simplifié

Au 31 décembre - en M€	2022	2021	Δ
Actif immobilisé	7,6	7,1	+ 0,5
Impôts différés actifs	1,5	1,7	- 0,3
Actifs financiers et non courant	2,5	3,6	- 1,0
Stocks matières premières	6,2	4,8	+ 1,4
En-cours	10,0	5,9	+ 4,0
Créances clients	11,2	10,7	+ 0,5
Autres actifs courants	1,8	1,6	+ 0,2
Disponibilités	6,1	5,9	+ 0,2
ACTIF	46,8	41,3	+ 5,5
Capitaux propres	18,8	19,8	- 1,0
Provisions non courantes	2,2	2,0	- 0,6
Fournisseurs	3,1	2,5	+ 0,7
Avances clients	12,9	5,4	+ 7,6
Autres dettes d'exploitation	3,2	3,4	- 0,3
Dettes financière	7,4	8,2	- 0,9
PASSIF	46,8	41,3	+ 5,5

Flux de trésorerie nette

Au 31 décembre - en M€	2022	2021	Δ
Résultat net consolidé	0,2	1,5	+ 1,3
Effet de trésorerie d'exploitation	2,2	2,8	- 0,6
Capacité d'autofinancement avant produits financiers nets et impôt société	2,4	4,3	- 1,9
- Impôt société versé	0,0	0,0	-
+ / - Variation du B.F.R. lié à l'activité	2,5	(2,5)	+ 5,1
Flux net généré par l'activité (a)	4,9	1,7	+ 3,2
Acquisitions et entrées de périmètre	0,0	0,0	-
CapEx net	(2,4)	(3,1)	- 0,6
Flux net lié aux opérations d'investissement (b)	(2,4)	(3,1)	- 0,6
Dividendes	(1,1)	(0,6)	- 0,4
Rachats d'actions	(0,1)	(0,0)	- 0,1
Emprunts nets	(0,9)	(0,1)	- 0,8
Autres	(0,2)	(0,2)	-
Flux lié aux opérations de financement (c)	(2,2)	(0,9)	(1,3)
Variation de la trésorerie nette (a + b + c)	0,3	(2,3)	+ 2,5
TRÉSORERIE D'OUVERTURE	5,8	8,0	- 2,2
TRÉSORERIE DE CLÔTURE	6,1	5,8	+ 0,3



Distribution proposée à l'Assemblée générale

Distribution par action	0,05 €
Cours au 6 avril 2023	1,615 €
Rendement	3,1 %

**Distribution en numéraire,
prélevée sur le compte prime d'émission**

Mise en paiement le 5 juillet 2023

- **Forte croissance du carnet au 31 décembre 2022**
 - Niveau historique de commandes systèmes (24,6 M€)
11 systèmes en commande + option d'achat pour 4 machines de production
 - Retrait conjoncturel des commandes des services et accessoires
- **Visibilité importante pour 2023**
 - 1 commande de machine de production supplémentaire enregistrée au T1
 - Pipeline de prospects important avec plusieurs commandes en cours de négociation

CARNETS DE COMMANDES
(AU 31 DÉCEMBRE)

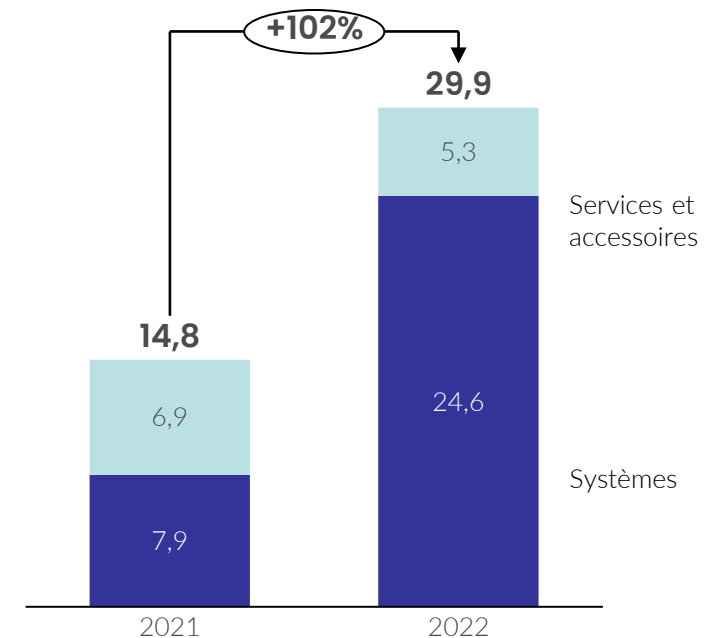

Objectifs 2023
chiffre d'affaires d'environ 40 M€ et amélioration de la rentabilité



Agenda

- PROFIL
- PROPOSITIONS DE VALEURS
- RÉSULTATS ANNUELS 2022
- **PERSPECTIVES**



Nos ambitions



**RÉSOLVRE DES CHALLENGES LIÉS AUX
MEGATRENDS GRÂCE À LA
TECHNOLOGIE MBE**

**INTÉGRER LA MBE RIBER
AUX MEGAFAB DE
SILICIUM 300mm**



CAPTEURS 3D

Marché MBE de production



PHOTONIQUE INTEGREE SUR Si

Intégration des SC composés dans les fab silicium



ORDINATEUR QUANTIQUE

Permettre aux chercheurs de créer les futurs Qubits

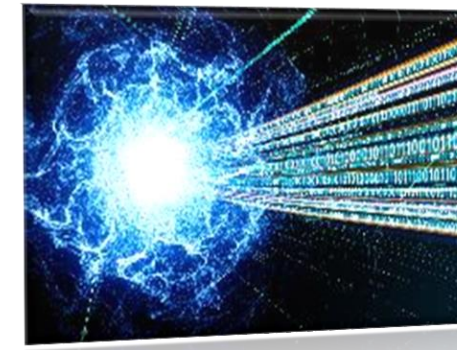

- **Le challenge des capteurs 3D :**
Créer un Laser (VCSEL) traversant les écrans et inoffensif pour l'œil humain
→ Laser à longueur d'onde $1,3\mu\text{m}$
- **La technologie MBE permet de réaliser la couche active de ce Laser (très haute qualité d'épitaxie)**
- **La MBE 8000 RIBER est la première machine avec l'uniformité de dépôt nécessaire pour industrialiser ce procédé**

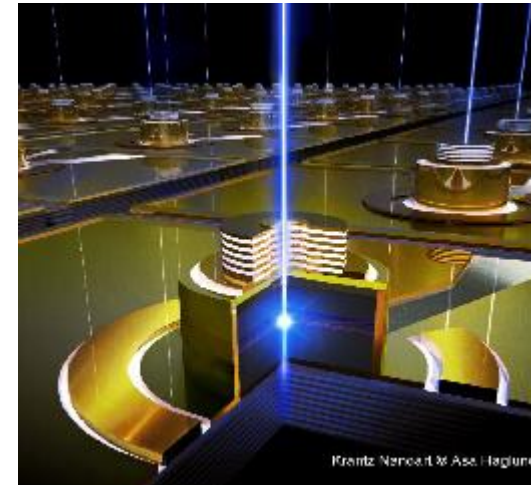

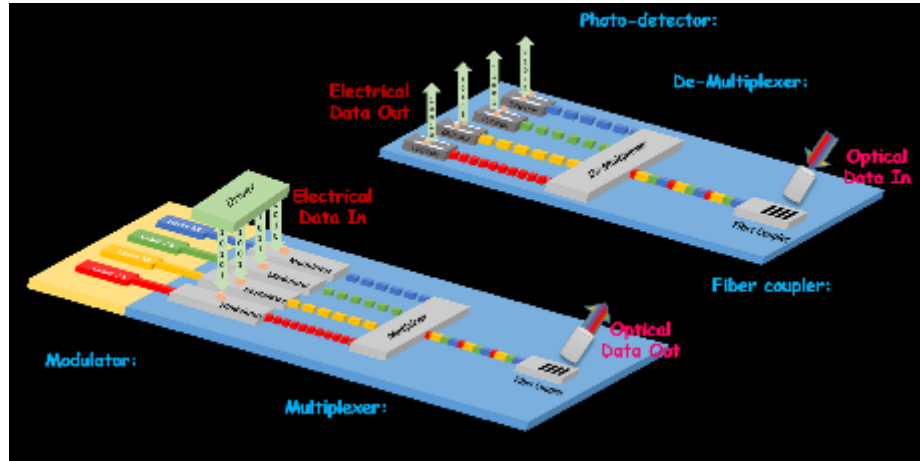

Système multi-composants

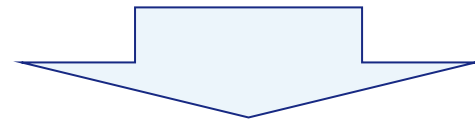

Émetteur-récepteur mono puce

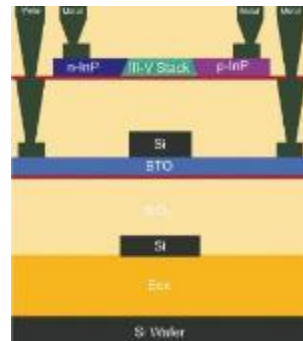

https://compoundsemiconductor.net/article/112504/Enhancing_Silicon_Photonics_With_III-Vs_And_Barium_Titanate

2023 : Différents composants assemblés

- 3" & 4" InP wafer fabs
- MBE 6000

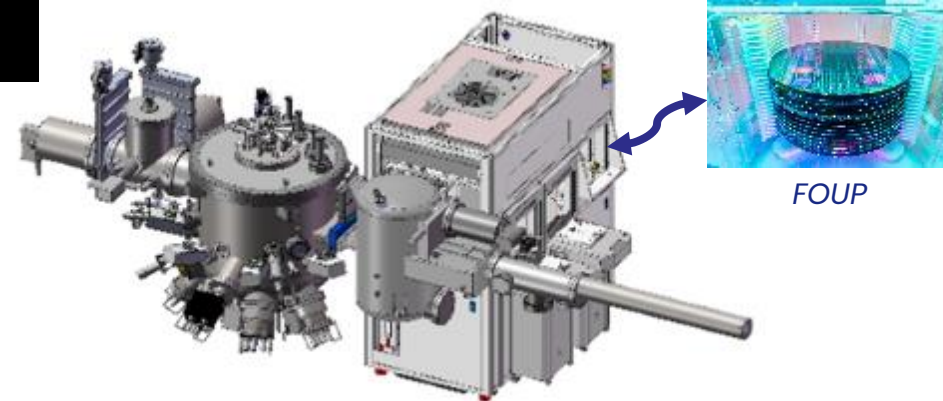

FOUP

2027 : Composant unique

- Gain en taille, coût et puissance consommée
- 12" wafer fabs Silicium (300mm)
- BTO/STO sur Silicium ROSIE / CST300

Marché de recherche très porteur :

Challenge : créer 1 000 000 Qubits / 1 ordinateur Quantique – 127 Qubits aujourd'hui

RIBER est présent dans 5 des 7 différents axes de recherche

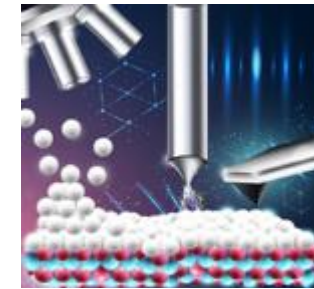
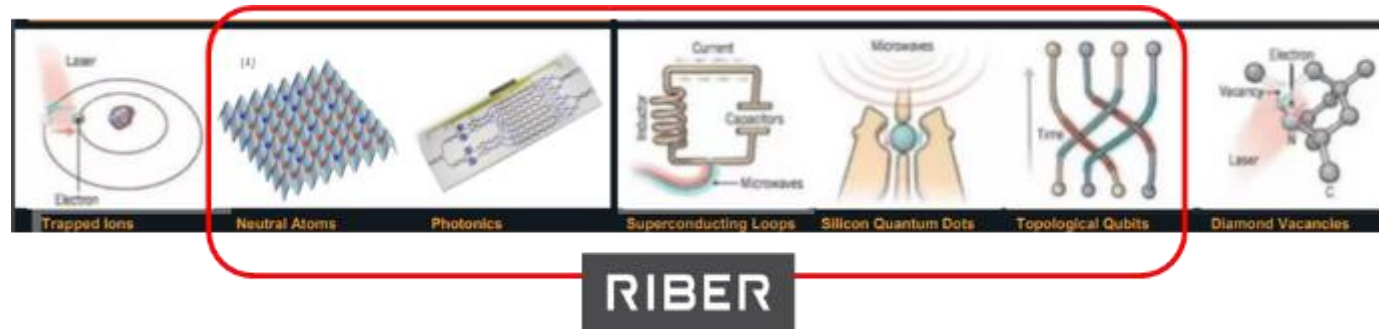

- Les chercheurs ont besoin d'un environnement d'épitaxie ultra propre
→ Seule la MBE offre un environnement UHV, 6×10^{-11} Millibar
- La MBE RIBER intègre des outils de contrôle en temps réel de l'épitaxie (en collaboration avec le CNRS-LAAS)
- RIBER développe des systèmes multi-réacteurs pour répondre à la complexité des besoins des acteurs clés de ce domaine
Matériaux (BTO, BiTe, AlGaInAsP, SiGe...), Température (-150°C à 1000°C)
- Machines à très haute valeur ajoutée : 3 à 8 M€ / système

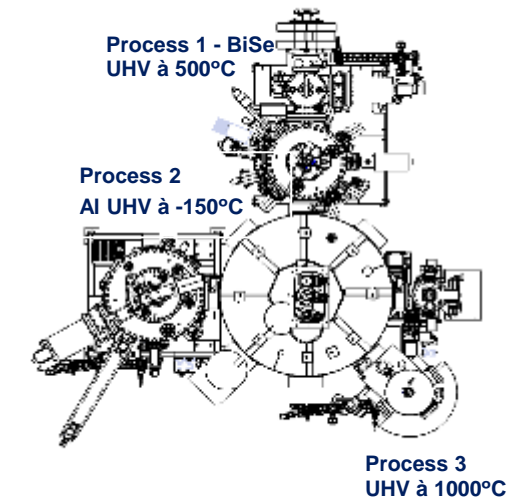



Applications futures : roadmap

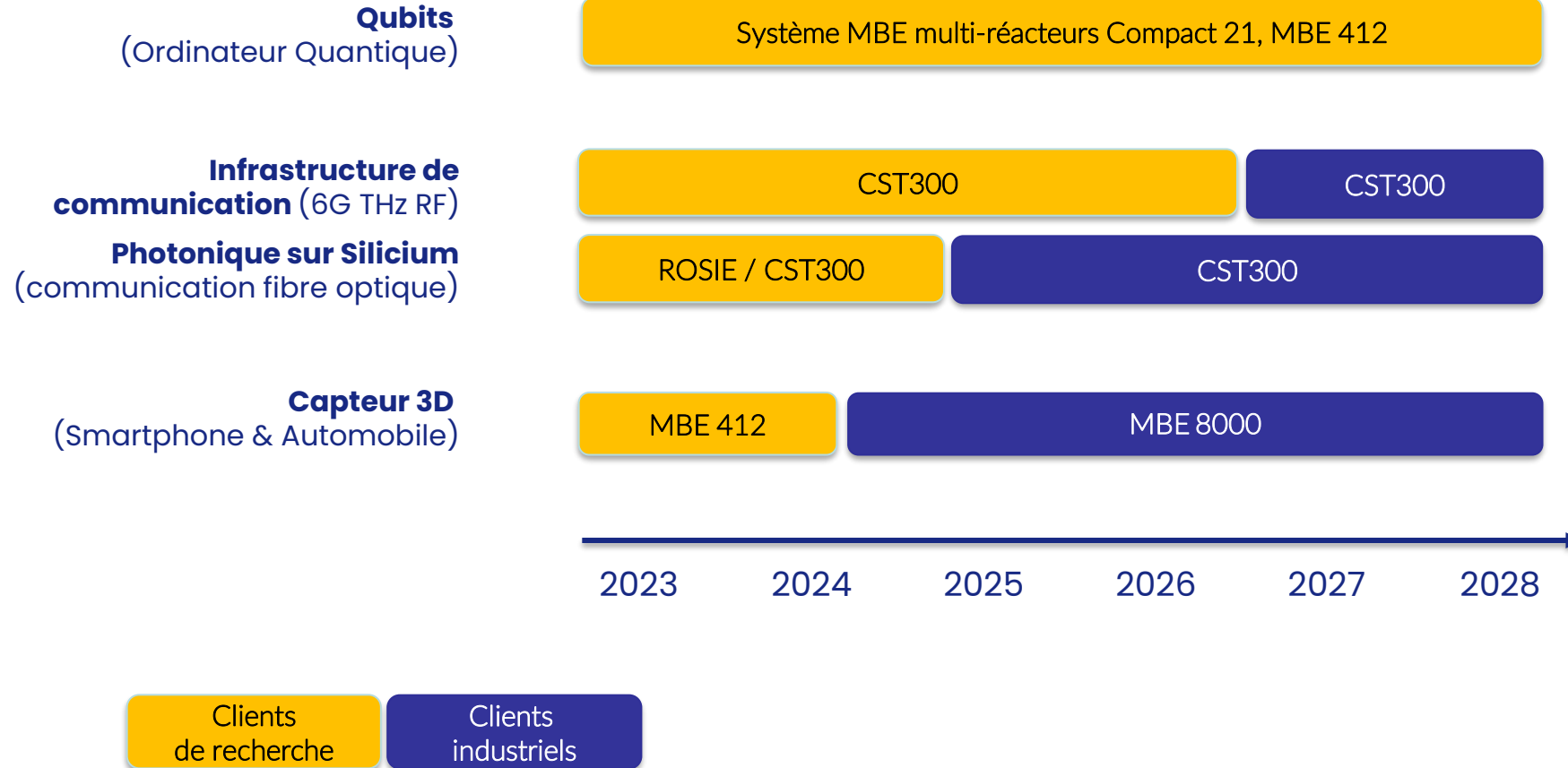

- **RIBER a de solides fondamentaux avec un faible endettement et une nouvelle dynamique de management**
- **Aujourd'hui, RIBER est le leader mondial reconnu de la MBE pour la recherche et la production des semiconducteurs composés**
- **RIBER adresse les applications de demain nécessitant l'intégration de sa technologie MBE dans les MegaFab Silicium**
- **RIBER prépare le futur, dont l'ordinateur quantique, en étant le moteur d'innovation pour les plus grands laboratoires de recherche**





Autres rapports

Rapport du Conseil de Surveillance sur le gouvernement d'entreprise

- **Présentation de la gouvernance**
- **Rémunérations des mandataires sociaux**
- **Recommandations du code Middlenext non appliquées**
- **Informations concernant le capital social de la société**
- **Éléments susceptibles d'avoir une incidence en cas d'offre publique**
- **Conventions conclues entre un dirigeant ou un actionnaire significatif de la société avec une filiale**
- **Observations du Conseil de surveillance sur le rapport du Directoire et sur les comptes**
- **Opérations réalisées au titre des options d'achat ou de souscription d'actions**
- **Attributions gratuites d'actions**

- **Rapport des Commissaires aux Comptes sur les comptes consolidés pour l'exercice clos le 31 décembre 2022**
- **Rapport des Commissaires aux Comptes sur les comptes annuels pour l'exercice clos le 31 décembre 2022**
- **Rapport spécial des Commissaires aux Comptes sur les conventions réglementées**
- **Rapport des commissaires aux comptes sur la réduction du capital – résolution n° 13**
- **Attestation des commissaires aux comptes sur les informations communiquées dans le cadre de l'article L. 225-115 4° du code de commerce relatif au montant global des rémunérations versées aux personnes les mieux rémunérées pour l'exercice clos le 31 décembre 2022**



Questions / Réponses



Vote des résolutions



Première résolution

Approbation des comptes sociaux annuels de la Société de l'exercice clos au 31 décembre 2022

- Résultat déficitaire de 538.525,65 euros



Deuxième résolution

Affectation du résultat de la Société de l'exercice clos le 31 décembre 2022

- Affectation du résultat déficitaire de 538.525,65 euros sur le compte « report à nouveau », ainsi porté de (3.799.433,51) euros à (4.337.959,16)

Constatation des distributions de dividendes au titre des trois derniers exercices

- Aucun dividende n'a été distribué au titre des exercices clos le 31 décembre 2019, 31 décembre 2020 et le 31 décembre 2021.
- L'Assemblée Générale du 23 juin 2020 a décidé de procéder à une distribution prenant la forme d'un remboursement d'une partie de la prime d'émission qui était inscrite au compte « primes d'émission, de fusion, d'apport », à concurrence de 0,03 euros par action, soit une somme totale de 631.126,20 euros effectivement distribuée ;
- L'Assemblée Générale du 25 juin 2021 a décidé de procéder à une distribution prenant la forme d'un remboursement d'une partie de la prime d'émission qui était inscrite au compte « primes d'émission, de fusion, d'apport », à concurrence de 0,03 euros par action, soit une somme totale de 631.085,60 euros effectivement distribuée ;
- L'Assemblée Générale du 21 juin 2022 a décidé de procéder à une distribution prenant la forme d'un remboursement d'une partie de la prime d'émission qui était inscrite au compte « primes d'émission, de fusion, d'apport », à concurrence de 0,05 euros par action, soit une somme totale de 1.051.222,50 euros effectivement distribuée.



Quatrième résolution

Prélèvement de la somme de 75.601,10 euros sur le compte « primes d'émission, de fusion, d'apport », qui s'élève alors à 18.166.497,49 euros et de l'affecter en totalité sur le compte « Réserves réglementées », le poste « Réserves réglementées » s'élevant alors à 481.530,44 euros »

Distribution d'une somme prélevée sur le compte « Prime d'émission, de fusion et d'apport », à concurrence de 0,05 euro par action

- Distribution en numéraire sous forme de remboursement d'une partie de la prime d'émission à concurrence de 0,05 Euros par action
- Sur la base d'un capital composé de 21.253.024 actions au 31 décembre 2022
- Soit une somme totale de 1.062.651,20 Euros
- Droit à distribution fixée par le Directoire au 5 juillet 2023



Sixième résolution

Approbation des comptes consolidés de la Société de l'exercice clos au 31 décembre 2022

- Résultat bénéficiaire de 172 K€



Septième résolution

Approbation, en application des articles L. 225-86 et suivants du Code de commerce, de la convention réglementée conclue avec la société Lakmi et mentionnée dans le rapport spécial des commissaires aux comptes sur les conventions réglementées

Constatation de l'arrivée à échéance du mandat de membre du Conseil de Surveillance de Monsieur Didier Cornardeau et proposition du renouvellement de son mandat pour une durée de deux ans

- Les informations concernant Monsieur Didier Cornardeau sont disponibles sur le site internet de la Société conformément aux lois et règlements en vigueur



Neuvième résolution

Constatation de l'arrivée à échéance du mandat de membre du Conseil de Surveillance de Monsieur Nicolas Grandjean et proposition du renouvellement de son mandat pour une durée de deux ans

- Les informations concernant Monsieur Nicolas Grandjean sont disponibles sur le site internet de la Société conformément aux lois et règlements en vigueur



Dixième résolution

Nomination de Madame Sylviane Troadec, en qualité de membre du Conseil de Surveillance pour une durée de deux ans

- Les informations concernant Madame Sylviane Troadec sont disponibles sur le site internet de la Société conformément aux lois et règlements en vigueur

Fixation du montant global annuel de la rémunération allouée aux membres du Conseil de Surveillance, en application de l'article L.225-83 du Code de commerce

- Montant de la rémunération annuelle globale de 170.000 euros aux membres du Conseil de Surveillance pour l'exercice 2023



Douzième résolution

Autorisation d'opérer sur les actions de la Société

- Nombre maximum d'actions : 10% des titres composant le capital social
- Montant maximum : 3.000.000 €
- Prix maximum d'achat : 10 €
- Durée d'autorisation : 18 mois



Treizième résolution

Autorisation de réduction du capital par annulation d'actions propres détenues par la Société

- Dans la limite de 10 %, par période de 24 mois, du nombre total des actions composant le capital social à la date de l'opération
- Durée : 18 mois à compter de la présente Assemblée Générale



Quatorzième résolution

Pouvoirs pour les formalités



Clôture de l'Assemblée